

# MANETA DE EXTRACCIÓN

PARA FUSIBLES NH-XL

## REPLACEMENT HANDLE

FOR NH-XL FUSES



### Oficina Central y Fábrica / Head Office

Silici, 67-69 08940 Cornellà de Llobregat - Barcelona (SPAIN)

Tel. (+34) 93 377 85 85 - Fax. (+34) 93 377 82 82

info@dfelectric.es

www.dfelectric.es





# MANETA DE EXTRACCIÓN

PARA FUSIBLES NH-XL

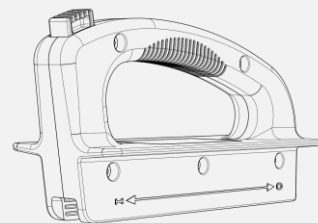
## REPLACEMENT HANDLE

FOR ST NH-XL FUSES



DESCRIPCIÓN DEL PRODUCTO	PRODUCT DESCRIPTION
<ul style="list-style-type: none"><li>▶ Maneta de extracción para fusibles NH tallas 1-XL, 2-XL y 3L, que puede utilizarse con tensión en instalaciones de hasta 1500V DC</li><li>▶ Todos los materiales utilizados son conformes a la Directiva europea RoHS (Restricción de ciertas sustancias peligrosas en el material eléctrico)”</li><li>▶ De acuerdo con </li></ul>	<ul style="list-style-type: none"><li>▶ Replacement handle for NH fuse links size 1-XL, 2-XL and 3-L, which may be used for live operations in systems up to 1500V DC</li><li>▶ All the materials are according to the European Directive RoHS (Restriction of the use of certain hazardous substances in electrical material).</li><li>▶ According to </li></ul>
ADVERTENCIAS DE USO	WARNING OF USE
<ul style="list-style-type: none"><li>▶ La instalación o reemplazo de los fusibles NH debe realizarse por personal cualificado.</li></ul>  <ul style="list-style-type: none"><li>▶ No debe dejarse la maneta de extracción anclada de forma permanente en el fusible. La maneta sólo debe usarse para instalar y reemplazar el fusible.</li><li>▶ Si se va a operar con altas tensiones o existe riesgo de formación de arcos eléctricos, es obligatorio utilizar componentes de seguridad adicionales tales como gafas protectoras y vestimenta de seguridad.</li><li>▶ Antes de usar la maneta de extracción asegúrese del buen estado de la misma así como del resto de componentes de seguridad.</li><li>▶ No utilizar bajo carga.</li></ul>	<ul style="list-style-type: none"><li>▶ Installing or replacing of NH-fuse links is only allowed by instructed specialized stuff.</li></ul>  <ul style="list-style-type: none"><li>▶ It is forbidden to leave NH-fuse handle permanently plugged in inserted NH-fuse links. Please use the handle only for installing or replacing.</li><li>▶ If electric arcs can be occur or high voltages are to be switched, additional safety components such as protective screen or safety goggles are compulsory.</li><li>▶ Before using the extraction handle and other safety components, make sure that they are in good condition.</li><li>▶ Do not operate under load.</li></ul>

Los datos reflejados en esta ficha técnica están sujetos a la correcta instalación del producto de acuerdo con las instrucciones del fabricante, normas y reglamentos de instalación y conforme a las reglas profesionales, debidamente mantenidos y utilizados en las aplicaciones para las que está previsto.

DF ELECTRIC se reserva el derecho a cambiar las dimensiones, especificaciones, materiales o el diseño de sus productos en cualquier momento sin previo aviso.

The data reflected in this technical record are subject to the correct installation of the product in accordance with manufacturer's instructions, relevant installation standards and professional practices, maintained and used in applications for which they were made.

DF ELECTRIC retains the right to change the dimensions, specifications, materials or design of its products at any time with or without notice.

# MANETA DE EXTRACCIÓN

PARA FUSIBLES NH-XL

## REPLACEMENT HANDLE

FOR ST NH-XL FUSES

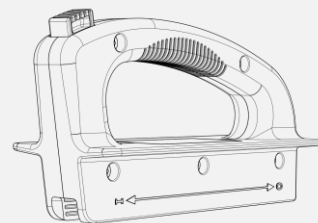

### GAMA

### RANGE

Referencia / Code	Descripción	Description
340005	MANETA PARA FUSIBLES NH1-XL, NH2-XL Y NH3L	REPLACEMENT HANDLE FOR SIZES NH1-XL, NH2-XL AND NH3-L

### PESO

### WEIGHT

Referencia / Code	Descripción	Description
213 gr.	MANETA PARA FUSIBLES NH1-XL, NH2-XL Y NH3L	REPLACEMENT HANDLE FOR SIZES NH1-XL, NH2-XL AND NH3-L

### DIMENSIONES

### DIMENSIONS

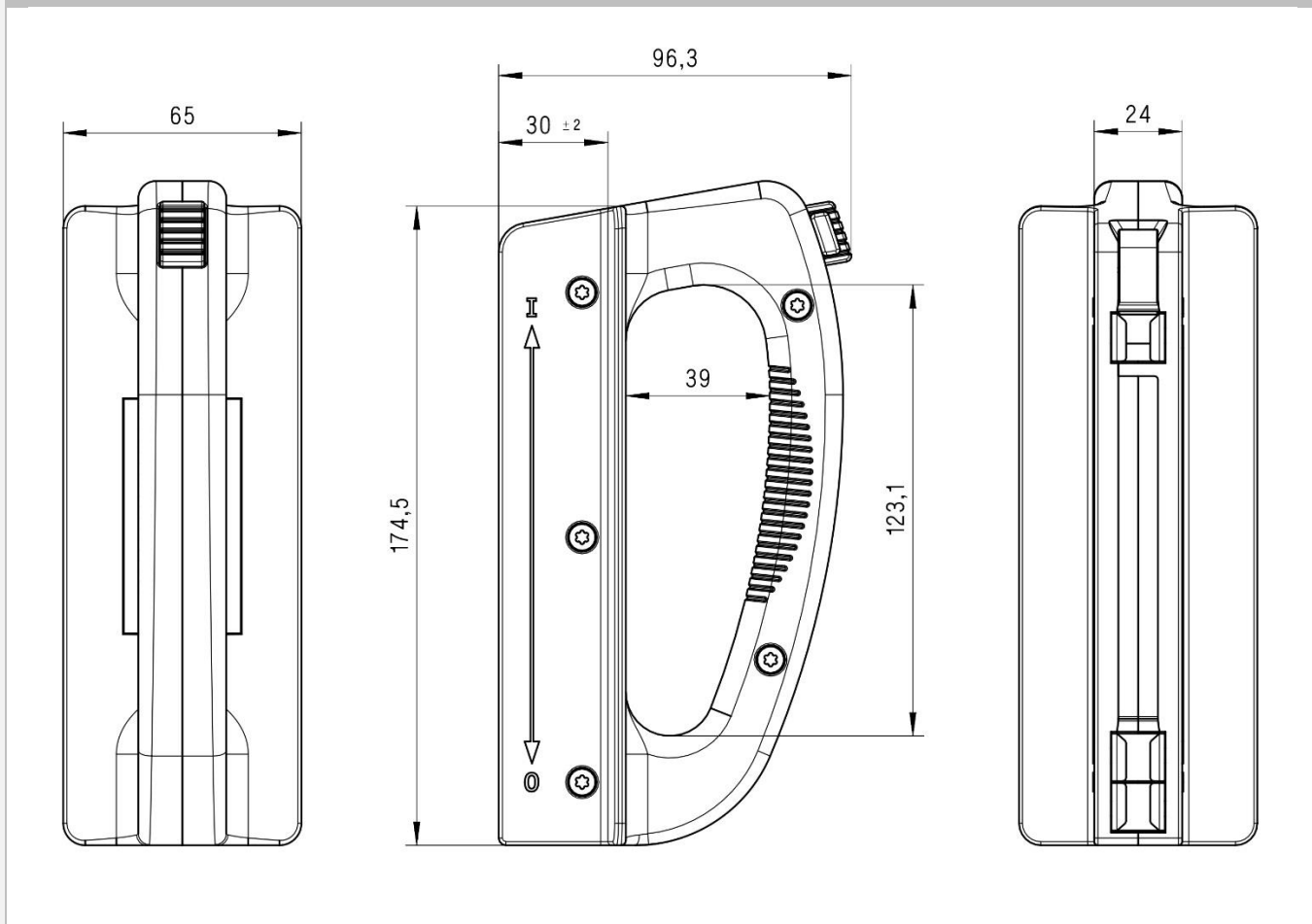

# MANETA DE EXTRACCIÓN

PARA FUSIBLES NH-XL

## REPLACEMENT HANDLE

FOR ST NH-XL FUSES

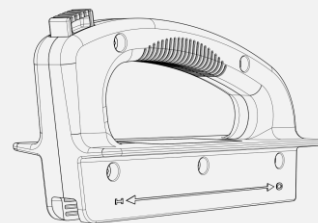

### INSTRUCCIONES

### INSTRUCTIONS



Introducir la maneta por su parte superior (ver A) en las agarraderas del fusible (ver B)...  
Insert the universal handle for the top (see A) in the fuse lugs (see B)...



... mover la maneta hacia arriba hasta escuchar un click! Ahora el fusible está anclado y podemos extraerlo o introducirlo en la base. Para extraer la maneta del fusible, pulsar el botón rojo y mover la maneta hacia abajo.

...move the universal handle upward until you hear a click! Now the fuse is anchored and you can remove it or enter it in the fuseholder. To remove the universal handle from the fuse, press the red button and move the handle downward.